

**XTOOL** | M1

**Korte handleiding**



**Lijst van onderdelen** - - - - - **01**

**Maak kennis met uw xTool M1** - - - - - **01**

**Gebruik xTool M1** - - - - - **03**

**Functie uitbreiding** - - - - - **07**

**Beschrijving van de ringvormige indicator** - - - **07**

**Onderhoud** - - - - - **07**

## Lijst van onderdelen

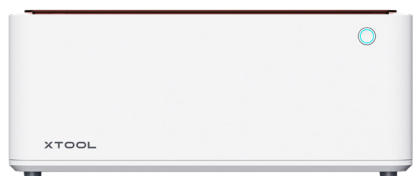

xTool M1



Voedingsadapter en kabel



USB-kabel

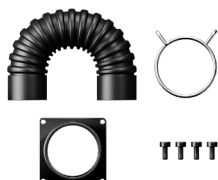

Pakket rookafvoerpijp



Materiaal pak



Puntig mes pakket

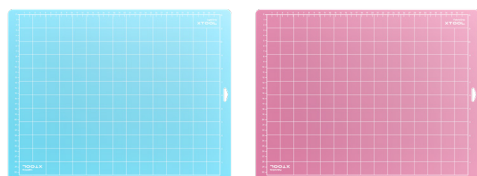

Snijmat  
(LightGrip: blauw, low-grip;  
FabricGrip: roze, high-grip)



Korte handleiding



Veiligheidsinstructies

## Maak kennis met uw xTool M1

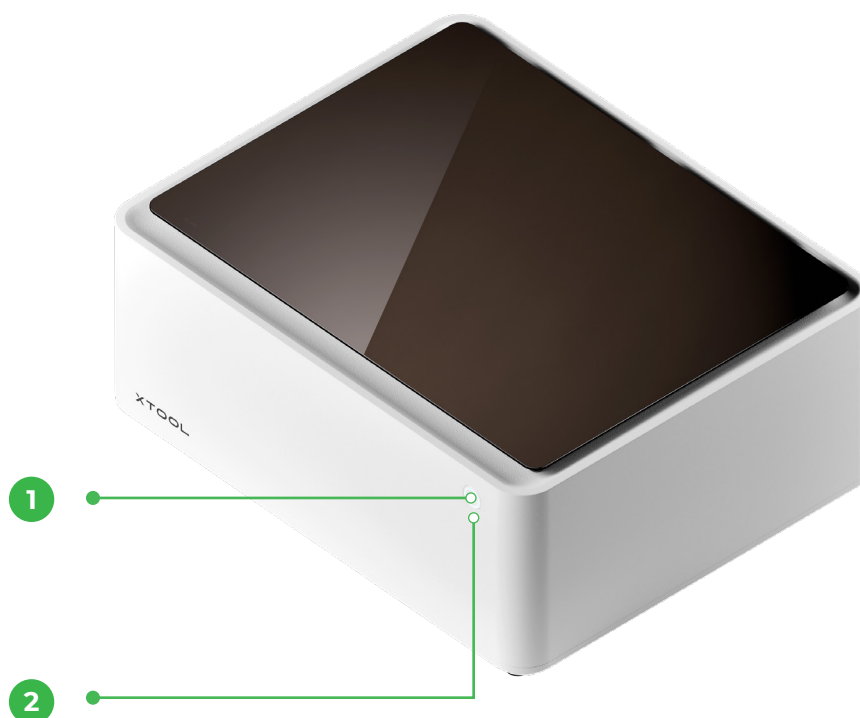

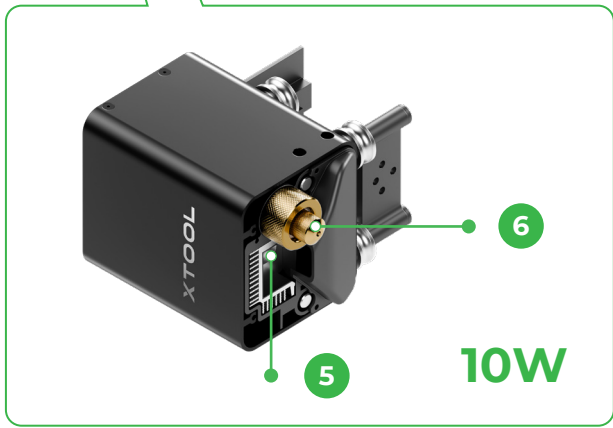
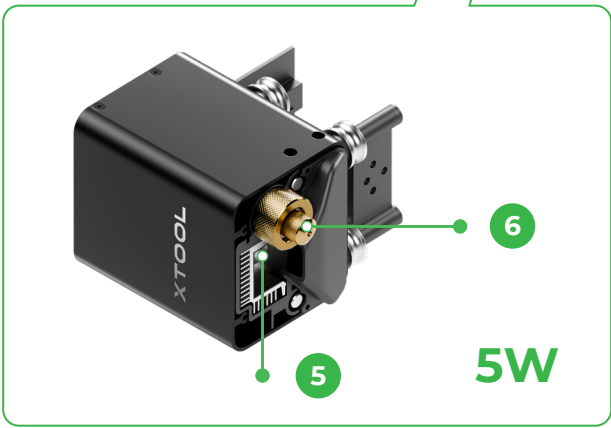
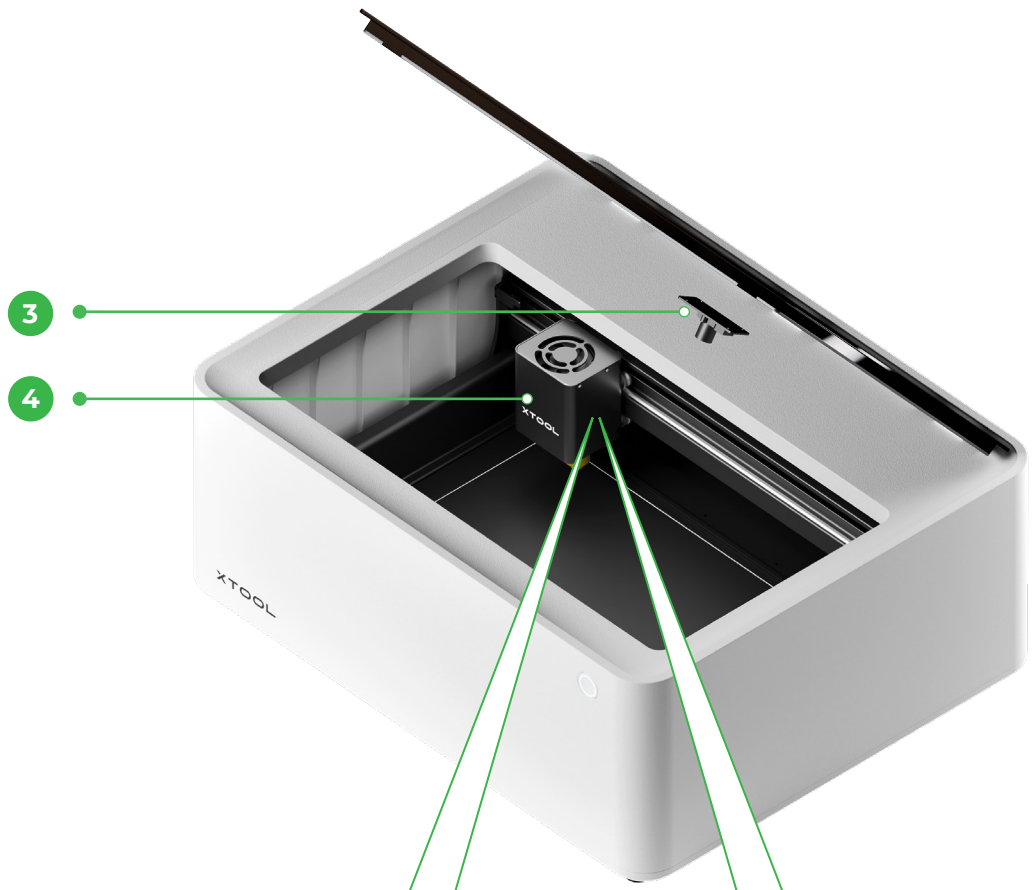



- |                 |                         |                      |               |
|-----------------|-------------------------|----------------------|---------------|
| 1 Knop          | 2 Ringvormige indicator | 3 Camera             | 4 Lasermodule |
| 5 Laser-uitgang | 6 Bladmodule            | 7 Aan/uit-schakelaar | 8 USB-poort   |
| 9 Stroompoort   | 10 Uitbreidingspoort    | 11 Rookuitlaat       |               |

## Gebruik xTool M1



Opmerking: U kunt [support.xtool.com/article/246](https://support.xtool.com/article/246) bezoeken om de instructievideo te bekijken.

- 1 **Uitpakken om de xTool M1 en andere onderdelen eruit te halen.**
- 2 **Installeer de rook uitlaatpijp.**

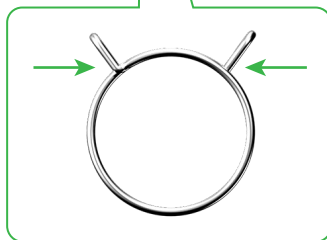
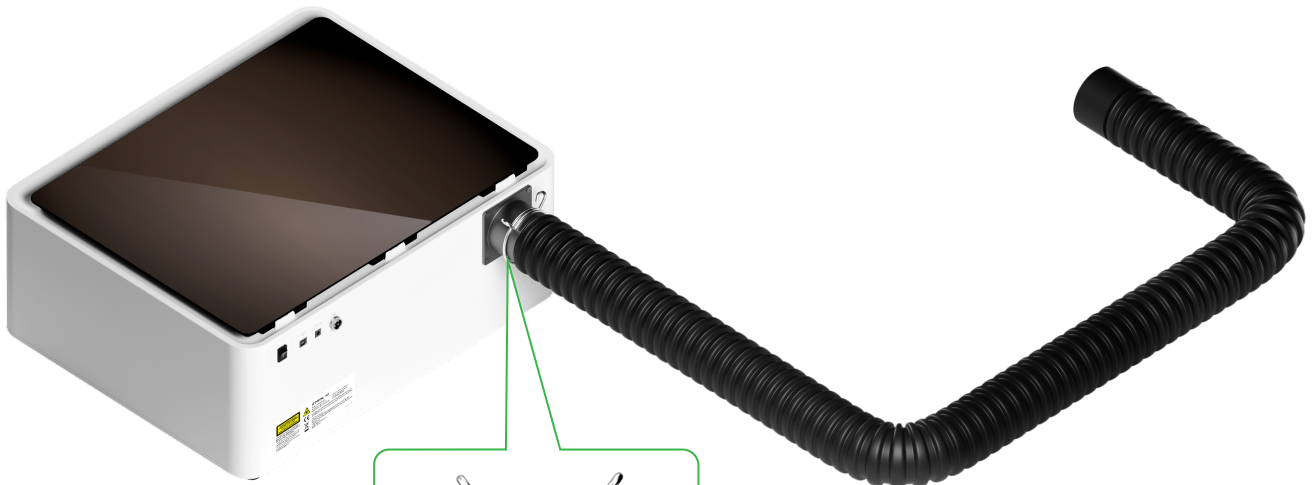
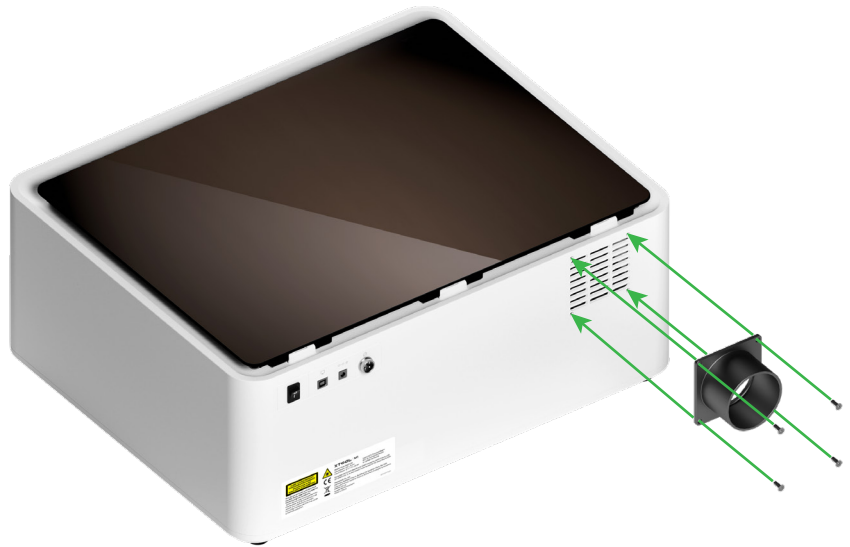
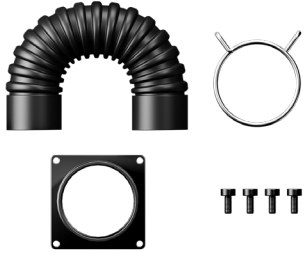

■ Gebruik de pijpklem om de uitlaatpijp vast te houden

**3** Installeer een puntmes.

(1)



(2)

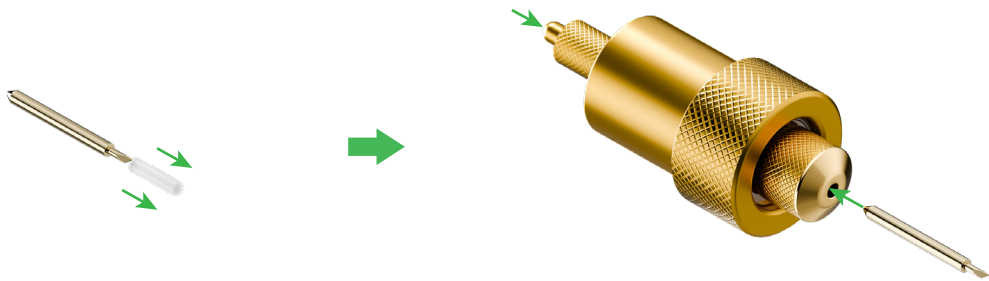

(3)



## Vervang de punt van het blad (indien nodig)

(1)

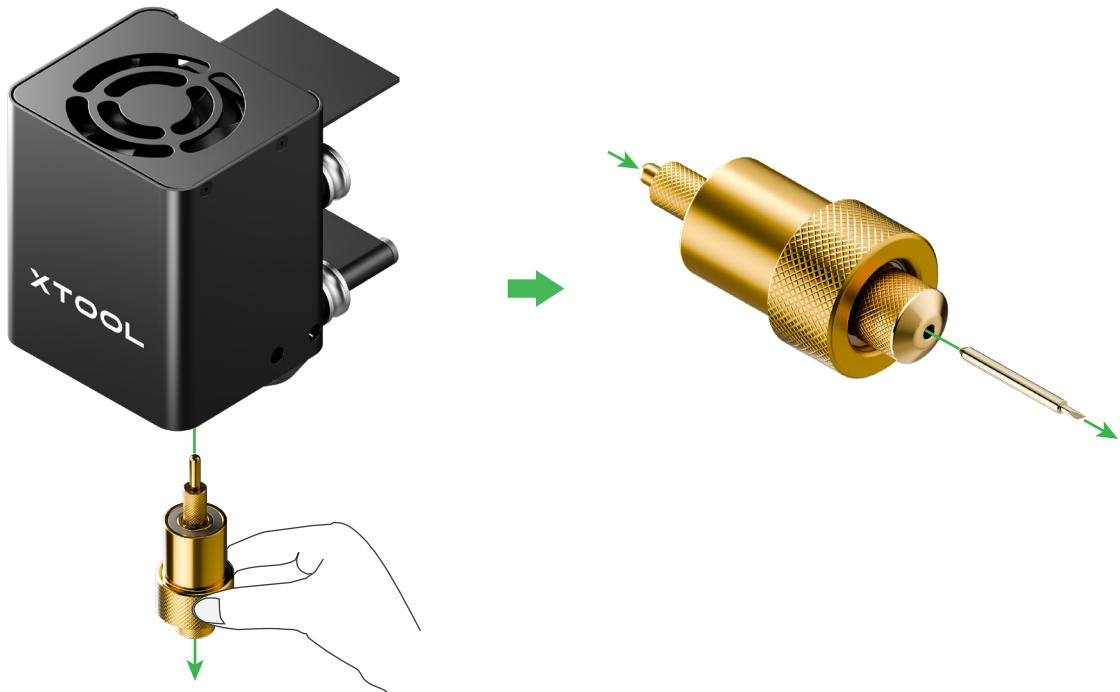

(2)

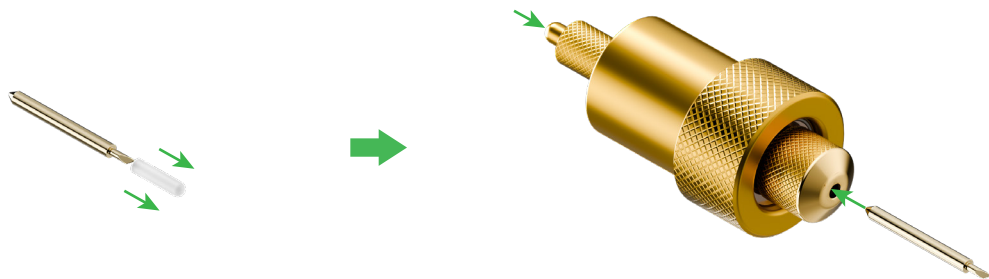

(3)



■ Het puntmes, de bladmodule en de laserkop zitten aan elkaar vast door magnetische adsorptie. U hoeft er niet hard aan te trekken.

■ Het puntmes is scherp. Wees voorzichtig als u het uittrekt.



**4 Sluit de xTool M1 aan op een stroomvoorziening met de stroomadapter.**

**5 Zet de stroomschakelaar aan en wacht tot de indicator normaal oplicht in het wit.**

**6 Sluit uw xTool M1 aan**

**Verbind de xTool M1 met de software op uw PC**

- Bezoek onze website om de software op uw PC te downloaden: [xtool.com/software](http://xtool.com/software)
- Gebruik de USB-kabel om de xTool M1 aan te sluiten op uw PC.
- Open de software en volg de software-instructies om de xTool M1 aan te sluiten.

## Functie uitbreiding

Om de functies van xTool M1 uit te breiden, dient u de benodigde onderdelen en componenten aan te schaffen.

## Beschrijving van de ringvormige indicator

Toestand		Beschrijving
Voor gebruik	Normaal aan in wit	Niet aangesloten
	Knippert groen	Netwerkinstelling
	Normaal aan in blauw	Verbonden
In werking	Knippert in blauw	Een taak aan het uitvoeren
	Ademhaling in groen	Taak voltooid
	Ademhaling in het wit	In de slaapstand
Andere	Knippert in paars	Firmware wordt bijgewerkt
	Normaal aan in rood	Uitzonderingen treden op

## Onderhoud

- Lasersnijden of -graveren genereert vaak rook. Als de rook hevig is, kan de lens van de laserkop vuil worden en daardoor het vermogen verminderen of zelfs beschadigd raken. Als de lens vuil is, reinig deze dan tijdig met een alcoholdoekje.
- Puntmessen zijn verbruiksartikelen. Zorg ervoor dat u de snijplank op de grondplaat van xTool M1 plakt voordat u de mesmodule gebruikt voor materiaalbewerking. Als de mesmodule niet goed werkt, vervang dan tijdig het puntmes ervan.
- Het kan nodig zijn de schuifstangen te smeren nadat u ze gedurende een lange periode hebt gebruikt. Gebruik vet speciaal voor schuifstangen.

**X**TOOL